

ПРАЙС-ЛИСТ 2021

Дымоходная система UNI
Вентиляционная система VENT



SCHIEDEL



Указанные цены в рублях вступают в действие с 31.05.2021 г. Цены включают НДС (20%).
ООО «ШИДЕЛЬ» оставляет за собой право на изменение цен

www.schiedel.com/ru/

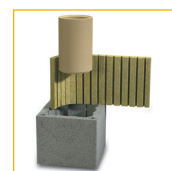

Тройная гарантия:

- %% от прогорания
- %% от воздействия влаги со стороны дымовых газов
- %% от коррозии

Дымоходная система UNI – это универсальная трёхслойная дымоходная система с классическими керамическими трубами, изготовленными из высококачественного сырья.

Гарантия действительна только в том случае, если монтаж был выполнен в полном соответствии с указаниями производителя и действующими нормами.

Гарантия 30 лет

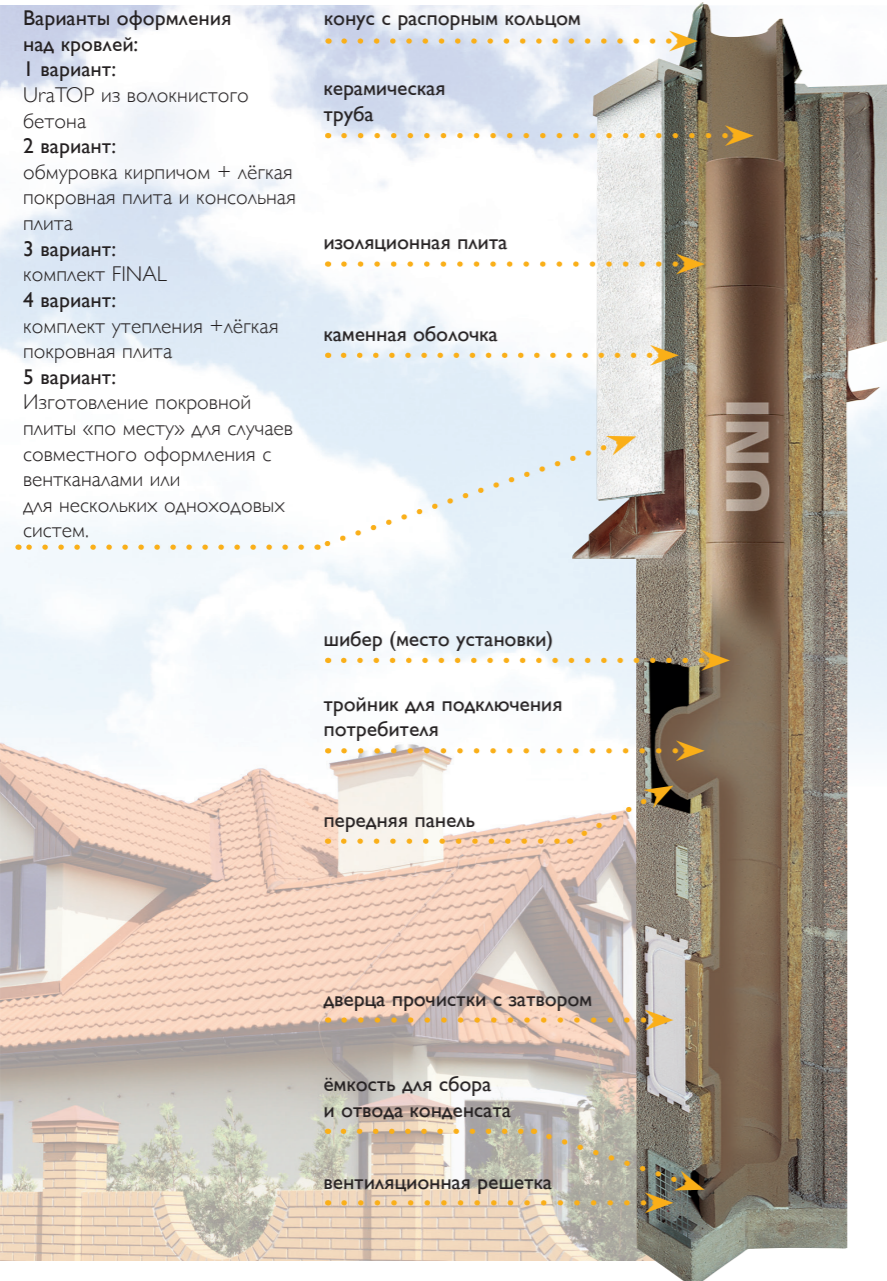

- %% трёхслойная дымоходная система: каменная оболочка, изоляционная плита и высококачественная керамическая труба
- %% сертифицированное производство
- %% подходит для всех видов топлива
- %% система проветривания способствует удалению влаги и избытков тепла от теплоизоляции
- %% устойчива к воздействию кислот
- %% комплектность системы обеспечивает быстрый монтаж без ошибок

При заказе керамической системы Schiedel, необходимо знать 5 основных параметров:

1. тип отопительного прибора (котел, камин, банная печь);
2. внутренний диаметр трубы;
3. расстояние от нижней отметки установки на фундаменте до устья дымохода;
4. «вылет» дымохода над кровлей;
5. варианты оформления дымохода над кровлей.

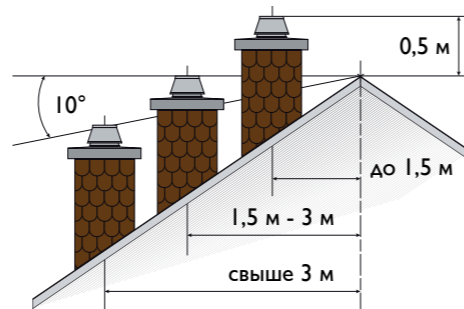

Комплекты Schiedel UNI

Все дымоходы UNI упакованы комплектами по 3 пм (основание) и 4 пм, 1 пм, 0,33 пм (высота) на европоддонах.*

Габариты поддона: длина 120 см
ширина 80 см
высота 140 см

Паллетизация обеспечивает:

- %% удобство и экономное использование пространства (на 1 кв.м. можно хранить до 12 пм дымоходных систем!)
- %% удобство и лёгкость при монтаже
- %% надёжность транспортировки

ПРИНЦИП УПАКОВКИ КОМПЛЕКТОВ:

%% Основание дымохода 3 пм:

Основной комплект (ёмкость для сбора конденсата, вентиляционная решётка, ревизионная дверца, передняя панель, герметик Rapid (в основании 3пм рассчитан на 10 пм), монтажный шаблон, гарантийный талон и инструкция по монтажу)	1
Изоляционные плиты	18
Тройник для дверцы	1
Керамические трубы	5
Тройник для подключения	1
Каменные оболочки	9

%% Комплект дымохода 4 пм:

Изоляционные плиты	24
Керамические трубы	12
Каменные оболочки	12



Комплект Schiedel UNI: основание дымохода на одном поддоне.

* подобным образом комплектуются все одноходовые дымоходы с д.14 по д. 20

Таблица базовых цен UNI и VENT

ВНИМАНИЕ! Рекомендуемые дополнительные аксессуары см. стр. ПРИНАДЛЕЖНОСТИ

Дымоход в таблице Базовых цен состоит из: Основания дымохода, Комплекта дымохода, Верхнего комплекта и поддонов.

Для дымоходных систем высотой более 10 м. необходим дополнительный герметик (нормы расхода см. на стр. 17)





Вентканал в таблице Базовых цен состоит из: блоков VENT 0,33 пм и поддонов.

диаметр см.	Комплект 4 пм	Комплект 5 пм	Комплект 6 пм	Комплект 7 пм	Комплект 8 пм	Комплект 9 пм	
Одноходовые без вентиляции							
	14	67 243	73 414	79 585	85 756	93 277	99 448
	16	73 555	79 926	86 297	92 668	100 389	106 760
	18	79 372	86 319	93 266	100 213	108 510	115 457
	20	82 371	89 967	97 563	105 159	114 105	121 701
	25	108 803	119 888	132 323	144 758	158 543	170 978
	30	156 808	174 441	193 424	212 407	232 740	251 723

диаметр см.	Комплект 4 пм	Комплект 5 пм	Комплект 6 пм	Комплект 7 пм	Комплект 8 пм	Комплект 9 пм	
Одноходовые с вентиляцией							
	14L	72 162	78 594	85 026	91 458	99 240	105 672
	16L	79 129	86 233	93 337	100 441	108 895	115 999
	18L	83 256	91 554	99 852	108 150	117 798	126 096
	20L	86 997	95 729	104 461	113 193	123 275	132 007
	25L	115 378	129 491	143 604	157 717	173 180	187 293
	30L	170 366	192 790	215 214	237 638	261 412	283 836

диаметр см.	Комплект 4 пм	Комплект 5 пм	Комплект 6 пм	Комплект 7 пм	Комплект 8 пм	Комплект 9 пм	
Двухходовые без вентиляции							
	1414	117 283	129 213	142 493	154 423	166 353	179 633
	1416	120 821	132 797	146 123	158 099	170 075	183 401
	1418	128 545	141 526	155 857	168 838	181 819	196 150
	1420	135 264	148 470	163 026	176 232	189 438	203 994
	1616	133 260	145 482	159 054	171 276	183 498	197 070
	1618	138 240	151 643	166 396	179 799	193 202	207 955
	1620	142 869	156 355	171 191	184 677	198 163	212 999
	1818	140 296	154 271	169 596	183 571	197 546	212 871
	1820	144 645	158 721	174 147	188 223	202 299	217 725
	2020	148 176	162 616	178 406	192 846	207 286	223 076

диаметр см.	Комплект 4 пм	Комплект 5 пм	Комплект 6 пм	Комплект 7 пм	Комплект 8 пм	
Двухходовые с вентиляцией						
	14L14	126 506	138 489	151 822	163 805	175 788
	14L16	130 295	143 170	157 395	170 270	183 145
	14L18	137 564	151 459	166 704	180 599	194 494
	14L20	144 271	158 218	173 515	187 462	201 409
	16L16	138 336	151 473	165 960	179 097	192 234
	16L18	145 773	159 976	175 529	189 732	203 935
	16L20	148 521	162 936	178 701	193 116	207 531
	18L18	149 946	164 494	180 392	194 940	209 488
	18L20	152 747	167 551	183 705	198 509	213 313
	20L20	155 674	170 854	187 384	202 564	217 744

Тип	размер см.	4 пм	5 пм	6 пм	7 пм	8 пм
Блоки вентиляционные VENT						
	1 ход	20x25	4 134	4 830	5 526	6 222
	2 хода	36x25	6618	7935	9252	10569
	3 хода	52x25	9 042	10 965	12 888	14 811
	4 хода	36x50	10806	13170	15534	17998

Комплект 10 пм	Комплект 11 пм	Комплект 12 пм	Комплект 13 пм	Комплект 14 пм	Комплект 15 пм	Комплект 0,33 пм	Консольная плита	Переходник керамика – сталь TFI000
105 619	111 790	119 311	125 482	131 653	137 824	2 058	7 007	2 017
113 131	119 502	127 223	133 594	139 965	146 336	2 124	7 007	2 087
122 404	129 351	137 648	144 595	151 542	158 489	2 317	7 262	2 227
129 297	136 893	145 839	153 435	161 031	168 627	2 533	7 262	2 504
183 413	195 848	209 633	222 068	234 503	246 938	4 146	8 409	4 938
270 706	289 689	310 022	329 005	347 988	366 971	6 328	9 428	5 287

113 454	119 886	126 318	134 100	140 532	146 964	2 145	7 644	2 017
124 453	131 557	138 661	147 115	154 219	161 323	2 368	7 644	2 087
135 744	144 042	152 340	161 988	170 286	178 584	2 767	7 899	2 227
142 089	150 821	159 553	169 635	178 367	187 099	2 911	7 899	2 504
202 756	216 869	230 982	246 445	260 558	274 671	4 704	8 919	4 938
307 610	330 034	352 458	376 232	398 656	421 080	7 475	9 556	5 287

191 563	204 843	216 773	228 703	241 983	253 913	3 977	9 428	4 034
195 377	208 703	220 679	232 655	245 981	257 957	3 993	9 428	4 104
209 131	223 462	236 443	249 424	263 755	276 736	4 329	9 811	4 244
217 200	231 756	244 962	258 168	272 724	285 930	4 403	9 811	4 521
209 292	222 864	235 086	247 308	260 880	273 102	4 075	9 428	4 174
221 358	236 111	249 514	262 917	277 670	291 073	4 468	9 811	4 314
226 485	241 321	254 807	268 293	283 129	296 615	4 495	9 811	4 591
226 846	242 171	256 146	270 121	285 446	299 421	4 659	10 319	4 454
231 801	247 227	261 303	275 379	290 805	304 881	4 693	10 319	4 731
237 516	253 306	267 746	282 186	297 976	312 416	4 814	10 319	5 008

201 104	214 437	226 420	238 403	251 736	263 719	3 996	9 811	4 034
210 245	224 470	237 345	250 220	264 445	277 320	4 292	9 811	4 104
223 634	238 879	252 774	266 669	281 914	295 809	4 632	10 192	4 244
230 653	245 950	259 897	273 844	289 141	303 088	4 648	10 192	4 521
219 858	234 345	247 482	260 619	275 106	288 243	4 379	9 811	4 174
233 691	249 244	263 447	277 650	293 203	307 406	4 736	10 192	4 314
237 711	253 476	267 891	282 306	298 071	312 486	4 805	10 192	4 591
239 934	255 832	270 380	284 928	300 826	315 374	4 850	10 957	4 454
244 271	260 425	275 229	290 033	306 187	320 991	4 936	10 957	4 731
249 454	265 984	281 164	296 344	312 874	328 054	5 061	10 957	5 008

9 пм	10 пм	11 пм	12 пм	13 пм	14 пм	15 пм	0,33 пм	Вес за шт.	шт/пал
7 614	8 310	9 006	9 702	10 398	11 094	11 790	202	14	63
13203	14520	15837	17154	19821	21138	22455	394	23	36
20 007	21 930	23 853	25 776	27 699	30 972	32 895	573	34	20
23976	26340	30054	32418	34782	37146	39510	703	37	16

Рекомендуемые розничные цены не включают транспортных расходов.

Указанные цены в рублях вступают в действие с 31.05.2021 г.

Цены включают НДС (20%). ООО «ШИДЕЛЬ» оставляет за собой право на изменение цен.

Стандартные комплекты Одноходовой



Диаметр см	Наружный размер см	Размер вентканала см	Основание дымохода 3 пм	Комплект дымохода 4 пм	Комплект дымохода 1 пм	Комплект дымохода 0,33 пм	Комплект Блок – опора (бетонный блок-основание, каменная оболочка) Высота комплекта 0,33 пм	Комплект дополнительной дверцы прочистки (тройник прочистки с дверцей, каменные оболочки, теплоизоляция) Высота комплекта – 0,66 пм	
14	32 x 32	SAP код	155 497	155 581	155 636	155 645	154 929	154 915	
			цена, шт.	44 103	24 686	6 171	2 058	1 730	13 275
			вес, кг	252	313	78	26	30	57,8
16	32 x 32	SAP код	155 508	155 592	155 637	155 646	154 929	154 917	
			цена, шт.	48 686	25 482	6 371	2 124	1 730	13 307
			вес, кг	258	319	80	27	30	58,4
18	36 x 36	SAP код	155 519	155 603	155 638	155 647	154 931	154 920	
			цена, шт.	53 162	27 784	6 947	2 317	1 858	14 326
			вес, кг	318	397	99	33	39	70,8
20	36 x 36	SAP код	155 530	155 614	155 639	155 648	154 931	154 922	
			цена, шт.	54 747	30 384	7 596	2 533	1 858	14 372
			вес, кг	323	401	100	33	39	71,9
25	48 x 48	SAP код	155 542	155 625	155 640	155 649	154 932	154 924	
			цена, шт.	70 022	49 744	12 435	4 146	3 687	19 286
			вес, кг	594	733	183	61	67	129
30	55 x 55	SAP код	155 552	155 631	155 641	155 650	154 933	154 926	
			цена, шт.	103 198	75 934	18 983	6 328	6 582	42 070
			вес, кг	729	892	223	74	78	160,7
35*	60 x 60	SAP код	155 561	155 633	155 642	155 651		154 928	
			цена, шт.	129 953	101 924	25 482	8 494		50 364
			вес, кг	1210	1529	382	127		267,9
40*	67 x 67	SAP код	155 571	155 635	155 643	155 652			
			цена, шт.	207 925	178 367	44 592	14 864		
			вес, кг	1475	1857	464	155		

ВНИМАНИЕ! Рекомендуемые дополнительные аксессуары см. стр. ПРИНАДЛЕЖНОСТИ

Дымоход в таблице Базовых цен состоит из: Основания дымохода, Комплекта дымохода, Верхнего комплекта и поддонов. Для дымоходных систем высотой более 10 м. необходим дополнительный герметик (нормы расхода см. на стр. 17). Вентканал в таблице Базовых цен состоит из: блоков VENT 0,33 пм и поддонов.

* Поставка под заказ. Срок поставки 4-6 недель.

Стоимость европоддона в цену не включена.
Стоимость европоддона 340 руб. Европоддоны принимаются складом к возврату.

Указанные цены в рублях вступают в действие с 31.05.2021 г.
Цены включают НДС (20%). ООО «ШИДЕЛЬ» оставляет за собой право на изменение цен.

Стандартные комплекты Одноходовой с вентиляционным каналом

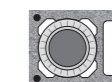

Диаметр см	Наружный размер см	Размер вентканала см	Основание дымохода 3 пм	Комплект дымохода 4 пм	Комплект дымохода 1 пм	Комплект дымохода 0,33 пм	Комплект Блок – опора (бетонный блок-основание, каменная оболочка) Высота комплекта 0,33 пм	Комплект дополнительной дверцы прочистки (тройник прочистки с дверцей, каменные оболочки, теплоизоляция) Высота комплекта – 0,66 пм	
14L	32 x 46	10 x 22	SAP код	155 295	155 304	155 313	155 322	155 291	155 349
			цена, шт.	47 742	25 730	6 432	2 145	1 858	13 724
			вес, кг	343	434	109	36	40	78,0
16L	32 x 46	10 x 22	SAP код	155 297	155 305	155 314	155 323	155 291	155 351
			цена, шт.	53 146	28 416	7 104	2 368	1 858	13 560
			вес, кг	349	440	110	37	40	78,6
18L	36 x 50	10 x 26	SAP код	155 298	155 306	155 315	155 324	155 292	155 354
			цена, шт.	55 313	33 186	8 298	2 767	2 155	14 527
			вес, кг	391	496	124	41	47	87,2
20L	36 x 50	10 x 26	SAP код	155 299	155 308	155 316	155 325	155 292	155 356
			цена, шт.	57 855	34 925	8 732	2 911	2 155	14 570
			вес, кг	397	500	125	42	47	88,3
25L	48 x 62	2 шт. 10,5 x 17	SAP код	155 300	155 309	155 317	155 326	155 293	155 358
			цена, шт.	74 995	56 456	14 113	4 704	4 143	19 660
			вес, кг	737	924	231	77	83	160,8
30L	55 x 71	2 шт. 12 x 20	SAP код	155 301	155 310	155 319	155 327	155 294	155 360
			цена, шт.	113 391	89 693	22 424	7 475	8 058	45 022
			вес, кг	915	1140	285	95	99	202,1
35L*	60 x 78	2 шт. 14 x 22,5	SAP код	155 302	155 311	155 320	155 328		
			цена, шт.	133 775	107 020	26 756	8 919		
			вес, кг	1354	1720	430	143		
40L*	67 x 86	2 шт. 15,5 x 26	SAP код	155 303	155 312	155 321	155 331		
			цена, шт.	217 863	188 559	47 141	15 715		
			вес, кг	1736	2206	551	184		

* Поставка под заказ. Срок поставки 4-6 недель.

Стоимость европоддона в цену не включена.
Стоимость европоддона 340 руб. Европоддоны принимаются складом к возврату.

Указанные цены в рублях вступают в действие с 31.05.2021 г.
Цены включают НДС (20%). ООО «ШИДЕЛЬ» оставляет за собой право на изменение цен.

Стандартные комплекты Двухходовой



Диаметр см	Наружный размер см	Размер вентканала см	Основание дымохода 3 пм	Комплект дымохода 4 пм	Комплект дымохода 1 пм	Комплект дымохода 0,33 пм	Комплект Блок – опора (бетонный блок-основание, каменная оболочка) Высота комплекта 0,33 пм	Комплект дополнительной дверцы прочистки (тройник прочистки с дверцей – 2 шт., каменные оболочки, теплоизоляция) Высота комплекта – 0,66 пм	
14-14	32 x 59	SAP код	154 976	154 987	154 999	155 010	154 972	155 079	
			цена, шт.	79 136	47 721	11 930	3 977	3 448	25 226
			вес, кг	452	558	139	46	44	104,1
14-16	32 x 59	SAP код	154 977	154 988	155 000	155 011	154 972	155 080	
			цена, шт.	81 716	47 904	11 976	3 993	3 448	26 751
			вес, кг	463	564	141	47	44	104,8
14-18	36 x 64	SAP код	154 978	154 989	155 001	155 012	154 973	155 081	
			цена, шт.	87 439	51 925	12 981	4 329	3 536	27 692
			вес, кг	529	656	164	55	64	119,6
14-20	36 x 64	SAP код	154 979	154 990	155 002	155 013	154 973	155 082	
			цена, шт.	92 957	52 827	13 206	4 403	3 536	27 735
			вес, кг	534	660	165	55	64	120,6
16-16	32 x 59	SAP код	154 980	154 991	155 003	155 014	154 972	155 083	
			цена, шт.	93 001	48 888	12 222	4 075	3 448	26 589
			вес, кг	464	570	143	48	44	105,4
16-18	36 x 64	SAP код	154 981	154 992	155 004	155 015	154 973	155 084	
			цена, шт.	95 802	53 612	13 403	4 468	3 536	27 529
			вес, кг	535	662	166	55	64	120,2
16-20	36 x 64	SAP код	154 982	154 993	155 005	155 016	154 973	155 086	
			цена, шт.	99 035	53 943	13 486	4 495	3 536	27 573
			вес, кг	540	666	167	56	64	121,3
18-18	36 x 67	SAP код	154 983	154 994	155 006	155 017	154 975	155 087	
			цена, шт.	96 292	55 905	13 975	4 659	3 628	28 481
			вес, кг	529	653	163	54	53	118,0
18-20	36 x 67	SAP код	154 984	154 995	155 007	155 018	154 975	155 088	
			цена, шт.	99 534	56 304	14 076	4 693	3 628	28 525
			вес, кг	534	657	164	55	53	119,1
20-20	36 x 67	SAP код	154 986	154 998	155 009	155 020	154 975	155 089	
			цена, шт.	101 954	57 756	14 440	4 814	3 628	28 568
			вес, кг	540	661	165	55	53	120,2

Стоимость европоддона в цену не включена.
Стоимость европоддона 340 руб. Европоддоны принимаются складом к возврату.

Указанные цены в рублях вступают в действие с 31.05.2021 г.
Цены включают НДС (20%). ООО «ШИДЕЛЬ» оставляет за собой право на изменение цен.

Стандартные комплекты Двухходовой с вентиляционным каналом

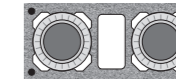

Диаметр см	Наружный размер см	Размер вентканала см	Основание дымохода 3 пм	Комплект дымохода 4 пм	Комплект дымохода 1 пм	Комплект дымохода 0,33 пм	Комплект Блок – опора (бетонный блок-основание, каменная оболочка) Высота комплекта 0,33 пм	Комплект дополнительной дверцы прочистки (тройник прочистки с дверцей – 2 шт., каменные оболочки, теплоизоляция) Высота комплекта – 0,66 пм	
14 L 14	32 x 72	10 x 22	SAP код	155 145	155 156	155 167	155 178	155 142	155 240
			цена, шт.	87 445	47 935	11 983	3 996	3 620	27 255
			вес, кг	529	660	165	55	53	121,1
14 L 16	32 x 72	10 x 22	SAP код	155 146	155 157	155 168	155 179	155 142	155 242
			цена, шт.	89 433	51 498	12 875	4 292	3 620	27 093
			вес, кг	535	666	166	55	53	121,8
14 L 18	36 x 81	14 x 26	SAP код	155 147	155 158	155 169	155 180	155 143	155 243
			цена, шт.	94 606	55 579	13 895	4 632	3 664	27 948
			вес, кг	618	775	194	65	74	139,4
14 L 20	36 x 81	14 x 26	SAP код	155 148	155 159	155 170	155 181	155 143	155 244
			цена, шт.	100 323	55 787	13 947	4 648	3 664	27 993
			вес, кг	623	779	195	65	74	140,5
16 L 16	32 x 72	10 x 22	SAP код	155 149	155 160	155 171	155 182	155 142	155 245
			цена, шт.	96 192	52 546	13 137	4 379	3 620	26 931
			вес, кг	540	672	168	56	53	122,4
16 L 18	36 x 81	14 x 26	SAP код	155 150	155 161	155 172	155 183	155 143	155 246
			цена, шт.	101 590	56 818	14 203	4 736	3 664	27 786
			вес, кг	624	781	195	65	74	140,0
16 L 20	36 x 81	14 x 26	SAP код	155 151	155 162	155 173	155 184	155 143	155 247
			цена, шт.	103 193	57 654	14 415	4 805	3 664	27 831
			вес, кг	629	785	196	65	74	141,7
18 L 18	36 x 83	13 x 26	SAP код	155 153	155 164	155 175	155 186	155 144	155 248
			цена, шт.	104 570	58 194	14 548	4 850	3 775	28 606
			вес, кг	623	778	194	65	63	138,8
18 L 20	36 x 83	13 x 26	SAP код	155 154	155 165	155 176	155 187	155 144	155 249
			цена, шт.	106 179	59 213	14 804	4 936	3 775	28 650
			вес, кг	628	782	195	65	63	139,9
20 L 20	36 x 83	13 x 26	SAP код	155 155	155 166	155 177	155 188	155 144	155 250
			цена, шт.	107 789	60 721	15 180	5 061	3 775	28 693
			вес, кг	633	786	196	65	63	141,0

Стоимость европоддона в цену не включена.
Стоимость европоддона 340 руб. Европоддоны принимаются складом к возврату.

Указанные цены в рублях вступают в действие с 31.05.2021 г.
Цены включают НДС (20%). ООО «ШИДЕЛЬ» оставляет за собой право на изменение цен.

Верхние комплекты

Верхний комплект под обмуровку кирпичом 11,5 см.

Состав верхнего комплекта: легкая покрывная плита GAP, керамическая труба, конус, крепеж.

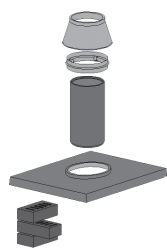

Одноходовые	14	16	18
Верхний комплект (обмуровка) одноходовой			
SAP код	155 653	155 654	154 887
цена, шт.	14 269	15 798	16 563
вес, кг	30,6	31,2	35,6
Верхний комплект (обмуровка) одноходовой с вентиляционным каналом			
SAP код	155 332	155 333	155 334
цена, шт.	15 288	16 179	16 945
вес, кг	33,3	33,9	37,4

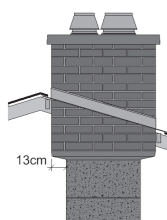

Двухходовые	1414	1416	1418
Верхний комплект (обмуровка) двухходовой			
SAP код	155 021	155 022	155 023
цена, шт.	23 725	24 971	25 447
вес, кг	43,2	43,8	44,7
Верхний комплект (обмуровка) двухходовой с вентиляционным каналом			
SAP код	155 189	155 190	155 191
цена, шт.	24 437	25 719	26 211
вес, кг	47,8	48,4	52,3

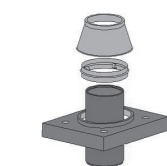

Одноходовые	14	16	18
Верхний комплект (изоляция) одноходовой			
SAP код	154 895	154 898	154 900
цена, шт.	14 269	15 798	16 563
вес, кг	21,6	22,4	22,4
Верхний комплект (изоляция) одноходовой с вентиляционным каналом			
SAP код	155 343	155 344	155 345
цена, шт.	15 288	16 179	16 945
вес, кг	25,1	25,7	27,7

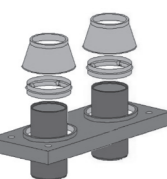

Двухходовые	1414	1416	1418
Верхний комплект (изоляция) двухходовой			
SAP код	155 039	155 040	155 042
цена, шт.	23 517	24 429	25 425
вес, кг	36,8	37,4	44,3
Верхний комплект (изоляция) двухходовой с вентиляционным каналом			
SAP код	155 200	155 201	155 202
цена, шт.	24 378	25 287	26 363
вес, кг	41,8	42,4	47,3

20	25	30
154 888	154 889	154 890
17 328	22 296	30 577
36,5	39,4	50,3
155 335	155 336	155 337
17 710	23 570	31 851
38,3	42,6	53,1

1420	1616	1618	1620	1818	1820	2020
155 024	155 025	155 026	155 027	155 028	155 029	155 031
26 401	25 712	26 689	27 648	27 073	28 029	29 082
45,6	63,0	51,7	52,6	49,3	50,2	51,1
155 192	155 193	155 194	155 195	155 197	155 198	155 199
27 193	27 095	27 489	28 479	28 697	28 871	29 955
53,2	49,0	52,9	53,8	53,8	54,7	56,6

20	25	30
154 902	154 904	154 905
17 328	22 296	30 577
23,0	39,9	49,1
155 346	155 347	155 348
17 710	23 570	31 851
28,6	42,9	53,1

1420	1616	1618	1620	1818	1820	2020
155 043	155 044	155 045	155 046	155 047	155 048	155 049
26 401	25 337	26 335	27 648	27 329	28 335	29 082
45,2	38,0	44,9	45,8	47,8	48,7	49,6
155 203	155 204	155 205	155 206	155 208	155 209	155 210
27 301	26 307	27 280	28 213	28 128	29 064	30 005
48,2	43,0	47,9	48,8	48,8	49,7	50,6

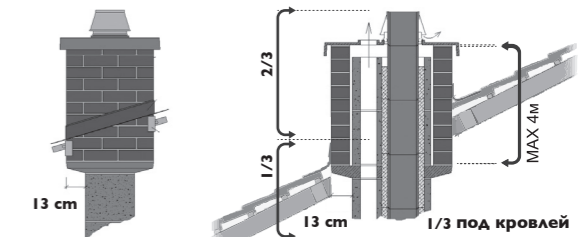

В качестве опоры удобно применять консольные плиты KPP (подробнее на стр. 11)

Верхние комплекты

Верхний комплект под отделку 2 см.

Состав верхнего комплекта: легкая покровная плита APF, керамическая труба, конус, крепеж.
В состав комплекта входит лёгкая покровная плита под отделку 2 см. В качестве отделки может применяться металлический кожух либо кровельные материалы. Такое решение может применяться только с твердым топливом при небольшой высоте системы над кровлей и в холодной зоне. Строго не рекомендуется в качестве отделки над кровлей использовать штукатурку непосредственно по каменной оболочке.

Одноходовые	14	16	18	20
-------------	-----------	-----------	-----------	-----------

Верхний комплект (под отделку 2 см) одноходовой

SAP код	154 891	154 892	154 893	154 894
цена, шт.	14 269	15 798	16 563	17 328
вес, кг	14,3	14,9	16,7	16,7

Верхний комплект (под отделку 2 см) одноходовой с вентиляционным каналом

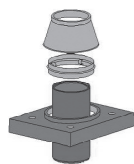

SAP код	155 338	155 339	155 340	155 342
цена, шт.	15 288	16 179	16 945	17 710
вес, кг	13,6	14,3	16,2	16,8

Двухходовые	1414	1416	1418	1420
-------------	-------------	-------------	-------------	-------------

Верхний комплект (под отделку 2 см) двухходовой

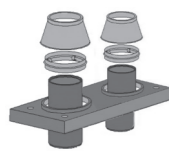

SAP код		155 032	155 033	
цена, шт.		24 630	26 401	
вес, кг		28,3	29,2	

Верхний комплект для изготовления покровной плиты по месту.

Состав верхнего комплекта: металлическая манжета, керамическая труба, конус.

Одноходовые	14	16	18	20
-------------	-----------	-----------	-----------	-----------

Верхний комплект (плита по месту)

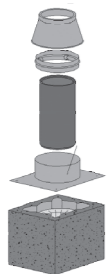

SAP код	154 906	154 907	154 909	154 910
цена, шт.	12 690	13 734	14 589	15 657
вес, кг	7,3	7,9	8,9	9,8

Плита необходимых размеров может быть выполнена при совместном оформлении дымоходных систем и отдельных вентканалов либо нескольких дымоходных систем (плита отливается непосредственно на стройплощадке в соответствии со специальной инструкцией компании Schiedel).

Для двухходовых систем требуется заказать 2 таких верхних комплекта.

Верхние комплекты комбинированные с вентканалами Schiedel VENT

	14	16	18	20
--	-----------	-----------	-----------	-----------

Верхний комплект с вентканалами (под изоляцию 5см.)

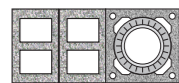

SAP код	154 896	154 899	154 901	154 903
цена, шт.	13 198	13 311	13 747	14 061
вес, кг	78,1	78,8	81,7	82,3
Габариты, мм	590x1050x65	590x1050x65	590x1090x65	590x1090x65

Покровная плита (под изоляцию 5см.)

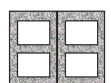

SAP код		155590	
цена, шт.		4 684	
вес, кг		50	
Габариты, мм		590x730x65	

для вентканалов 2x[36x25]

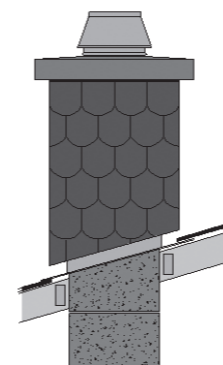

	1616	1618	1620	1818	1820	2020
--	-------------	-------------	-------------	-------------	-------------	-------------

		155 034	155 035	155 036	155 037	155 038
		25 543	27 648	26 265	26 747	28 150
		28,9	29,8	30,0	30,0	31,0

	25	30	35	40
--	-----------	-----------	-----------	-----------



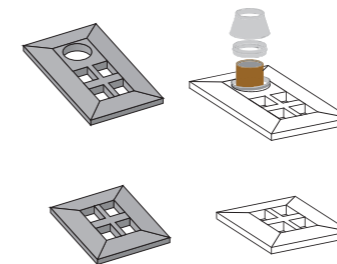

	154 911	154 912	154 913	154 914
	19 849	23 952	25 034	30 577
	17,7	19,3	27,1	31,45

Состав верхнего комплекта:
покровная плита, керамическая труба, конус, герметик Hermesil



Консольные плиты

для верхних комплектов под обмуровку кирпичом 11,5см.

одноходовые	14	16	18	20	
Консольная плита одноходовая без вентиляции					
	SAP код	100 481	100 481	100 483	100 483
	цена, шт.	7 007	7 007	7 262	7 262
	код	KPP1216	KPP1216	KPP1216	KPP1216
	наруж.размер	58 × 58	58 × 58	62 × 62	62 × 62
	вес, кг	40,4	40,4	44,6	44,6
Консольная плита одноходовая с вентиляцией					
	SAP код	100 490	100 490	100 492	100 492
	цена, шт.	7 644	7 644	7 899	7 899
	код	KPP1216L	KPP1216L	KPP1820L	KPP1820L
	наруж.размер	58 × 72	58 × 72	62 × 76	62 × 76
	вес, кг	49,8	49,8	54,4	54,4
двухходовые	14/14	14/16	14/18	14/20	
Консольная плита двухходовая без вентиляции					
	SAP код	100 482	100 482	100 484	100 484
	цена, шт.	9 428	9 428	9 811	9 811
	код	KPP12161216	KPP12161216	KPP12161820	KPP12161820
	наруж.размер	58 × 85	58 × 85	62 × 90	62 × 90
	вес, кг	56,5	56,5	62,7	62,7
Консольная плита двухходовая с вентиляцией					
	SAP код	100 491	100 491	100 493	100 493
	цена, шт.	9 811	9 811	10 192	10 192
	код	KPP1216L1216	KPP1216L1216	KPP1216L1820	KPP1216L1820
	наруж.размер	58 × 98	58 × 98	62 × 107	62 × 107
	вес, кг	64,9	64,9	73,5	73,5

25	30				
100 486	100 489				
8 409	9 428				
КР 25	КР 30				
74 × 74	81 × 81				
63,2	69,3				
При заказе консольной плиты необходим верхний комплект под обмуровку (стр. 9)					
100 496	100 498				
8 919	9 556				
КР 25L	КР 30L				
74 × 88	81 × 97				
68,5	80,7				
16/16	16/18	16/20	18/18	18/20	20/20
100 482	100 484	100 484	100 485	100 485	100 485
9 428	9 811	9 811	10 319	10 319	10 319
KPP12161216	KPP12161820	KPP12161820	KPP18201820	KPP18201820	KPP18201820
58 × 85	62 × 90	62 × 90	62 × 93	62 × 93	62 × 93
56,5	62,7	62,7	63,0	63,0	63,0
100 491	100 493	100 493	100 494	100 494	100 494
9 811	10 192	10 192	10 957	10 957	10 957
KPP1216L1216	KPP1216L1820	KPP1216L1820	KPP1820L1820	KPP1820L1820	KPP1820L1820
58 × 98	62 × 107	62 × 107	62 × 109	62 × 109	62 × 109
64,9	73,5	73,5	73,3	73,3	73,3

Варианты отделки над кровлей (готовые решения)

Комплекты UniTOP

одноходовые без вентканалов **14** **16** **18**

Комплект базовый высотой 1,5 пм (включает Верхний комплект под изоляцию)

SAP код	155 490	155 491	155 492
цена, шт.	20 707	22 860	23 651
наруж.размер	52 x 52	52 x 52	56 x 56
вес, кг **	32,85	32,85	34,41

Комплект удлинения 1 пм. *

SAP код	155 496	155 496	155 498
цена, шт.	8 905	8 905	10 206
вес, кг	29,96	29,96	31,45

одноходовые с вентканалами **14L** **16L** **18L**

Комплект базовый высотой 1,5 пм (включает Верхний комплект под изоляцию)

SAP код	155 529	155 531	155 532
цена, шт.	22 005	23 544	24 363
наруж.размер	52 x 66	52 x 66	56 x 70
вес, кг **	37,63	37,63	39,15

Комплект удлинения 1 пм.

SAP код	155 536	155 536	155 537
цена, шт.	9 172	9 172	10 511
вес, кг	34,28	34,28	35,96

двухходовые без вентканалов **14/14** **14/16** **14/18** **14/20**

Комплект базовый высотой 1,5 пм (включает Верхний комплект под изоляцию)

SAP код	155 501	155 502	155 503	155 504
цена, шт.	39 018	40 530	43 802	43 694
наруж.размер	52 x 79	52 x 79	56 x 84	56 x 84
вес, кг **	41,93	41,93	43,45	43,45

Комплект удлинения 1 пм.

SAP код	155 512	155 512	155 513	155 513
цена, шт.	16 835	16 835	18 900	18 900
вес, кг	38,51	38,51	40,00	40,00

двухходовые с вентканалами **14/14** **14/16** **14/18** **14/20**

Комплект базовый высотой 1,5 пм (включает Верхний комплект под изоляцию)

SAP код	155 515	155 516	155 517	155 518
цена, шт.	40 445	41 956	42 067	45 256
наруж.размер	52 x 92	52 x 92	56 x 101	56 x 101
вес, кг **	45,97	48,92	45,97	48,92

Комплект удлинения 1 пм.

SAP код	155 526	155 526	155 526	155 527
цена, шт.	17 453	17 453	17 453	19 546
вес, кг	42,55	42,55	42,55	45,47

20 **25** **30**

Комплект базовый высотой 1,5 пм (включает Верхний комплект под изоляцию)

SAP код	155 493	155 494	155 495
цена, шт.	25 233	46 011	42 752
наруж.размер	56 x 56	68 x 68	75 x 75
вес, кг **	34,41	42,14	47,12

Комплект удлинения 1 пм. *

SAP код	155 498	155 499	155 500
цена, шт.	10 206	13 492	16 232
вес, кг	31,45	38,97	43,95

20L **25L** **30L**

Комплект базовый высотой 1,5 пм (включает Верхний комплект под изоляцию)

SAP код	155 533	155 534	155 535
цена, шт.	25 993	46 011	50 020
наруж.размер	56 x 70	68 x 82	68 x 82
вес, кг **	39,15	47,18	52,09

Комплект удлинения 1 пм.

SAP код	155 537	155 538	155 539
цена, шт.	10 511	13 896	16 716
вес, кг	35,96	43,76	48,92

16/16 **16/18** **16/20** **18/18** **18/20** **20/20**

Комплект базовый высотой 1,5 пм (включает Верхний комплект под изоляцию)

SAP код	155 505	155 506	155 507	155 509	155 510	155 511
цена, шт.	42 186	42 037	45 872	45 342	47 011	48 251
наруж.размер	52 x 79	56 x 84	56 x 84	56 x 87	56 x 87	56 x 87
вес, кг **	41,93	43,45	43,45	44,20	44,20	44,20

Комплект удлинения 1 пм.

SAP код	155 512	155 513	155 513	155 514	155 514	155 514
цена, шт.	16 835	18 900	18 900	19 565	19 565	19 565
вес, кг	38,51	40,00	40,00	40,75	40,75	40,75

16/16 **16/18** **16/20** **18/18** **18/20** **20/20**

Комплект базовый высотой 1,5 пм (включает Верхний комплект под изоляцию)

SAP код	155 520	155 521	155 522	155 523	155 524	155 525
цена, шт.	43 740	43 645	46 809	46 665	48 222	49 783
наруж.размер	52 x 92	56 x 101	56 x 101	56 x 103	56 x 103	56 x 103
вес, кг **	45,97	48,92	48,92	49,54	49,54	49,54

Комплект удлинения 1 пм.

SAP код	155 527	155 527	155 527	155 528	155 528	155 528
цена, шт.	19 546	19 546	19 546	20 136	20 136	20 136
вес, кг	45,47	45,47	45,47	46,22	46,22	46,22

Базовый комплект облицовки 150 см: закрепляется на дымоходе сверху. Поставляется с верхним комплектом

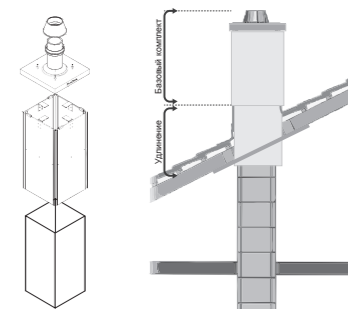

* Удлинение-гильза: закрепляется к кровельным конструкциям. 250 см – общая максимальная длина облицовки над кровлей базового комплекта с удлинением.

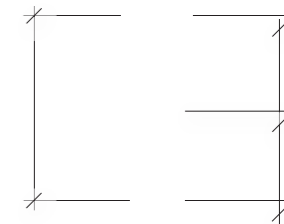

** - вес указан без учета верхнего комплекта

Указанные цены в рублях вступают в действие с 31.05.2021 г.
Цены включают НДС (20%). ООО «ШИДЕЛЬ» оставляет за собой право на изменение цен.

Schiedel UNI – Комплект FINAL

НОВАЯ УПАКОВКА – 1,0 м.

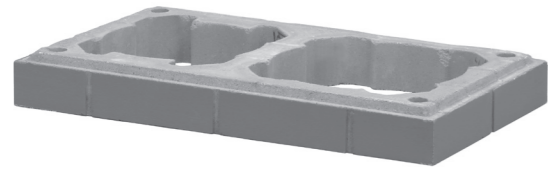

Решение для верхней части дымохода в традиционном для строительства стиле. Комплект UNI FINAL состоит из отдельных сегментов высотой 7,5 см и внешне имитирует кирпичную кладку из красного кирпича.

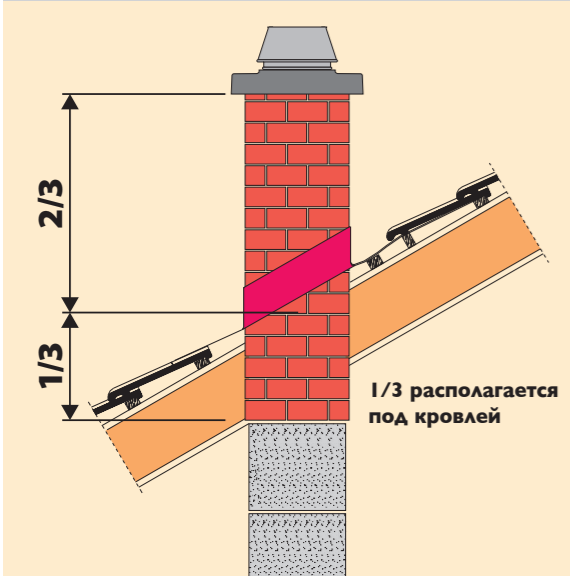

ОТЛИЧИТЕЛЬНЫЕ ОСОБЕННОСТИ

Конфигурация сегментов полностью повторяет геометрические размеры каменных оболочек, включая каналы проветривания и отверстия для установки арматуры и является частью дымохода.

- ‰ комплект элементов, полностью заменяющих каменную оболочку
- ‰ наружная поверхность, имитирующая кирпичную кладку
- ‰ лёгкость в использовании
- ‰ простой и быстрый монтаж
- ‰ сохраняет время и деньги
- ‰ очень устойчивый материал к воздействию влаги и кислот
- ‰ полное сохранение функций каменной оболочки, включая каналы проветривания
- ‰ элегантное завершение дымовой трубы
- ‰ простота оформления заказа и поставки



ВНИМАНИЕ:

- ‰ необходимо соблюдать следующее правило: 1/3 конструкции UNI FINAL должна располагаться **под кровлей**.
- ‰ комплект высотой 1,0 м поставляется вместе с арматурой 6 м и верхним комплектом под отделку 2 см. Обязательно армировать в соответствии с монтажной инструкцией.
- ‰ рекомендован к использованию только с твердотопливным оборудованием (печи, камины)

Название комплекта	Диаметр дымохода (см)	SAP код	Цена, шт		
Универсальный комплект шибера тип 1 – UNI					
	14	154 916	15 543		
	16	154 918	16 053		
	18	154 921	17 199		
	20	154 923	17 581		
	25	154 925	26 756		
	14L	155 350	16 179		
	16L	155 353	16 563		
	18L	155 355	18 040		
	20L	155 357	18 474		
	25L	155 359	35 109		
Универсальный комплект шибера тип 2 – UNI					
		с двумя шиберами	с одним шиберам		
14 / 14	155 050	30 577	14L14 UNI	155 051	18 856
16 / 16	155 062	31 342	14L16 UNI	155 054	19 365
18 / 18	155 071	34 272	14L18 UNI	155 056	19 875
20 / 20	155 077	34 145	14L20 UNI	155 058	20 130
20 / 18	155 073	34 654	14I16L UNI	155 059	19 365
18 / 14	155 055	32 106	14I18L UNI	155 060	20 640
18 / 16	155 065	32 616	1420L UNI	155 061	20 894
20 / 14	155 057	32 361	16L16 UNI	155 064	19 875
20 / 16	155 067	32 870	16L18 UNI	155 066	20 423
14 / 16	155 053	31 342	16L20 UNI	155 229	28 117
14 L 14	155 211	45 877	16I18L UNI	155 231	28 966
16 L 16	155 224	48 099	1620L UNI	155 232	29 766
18 L 18	155 233	50 677	18L18 UNI	155 234	29 549
20 L 20	155 238	52 280	18L20 UNI	155 236	29 388
20 L 18	155 235	51 478	1820L UNI	155 237	30 350
18 L 14	155 215	48 294			
18 L 16	155 226	49 405			
20 L 14	155 217	49 097			
20 L 16	155 228	50 207			

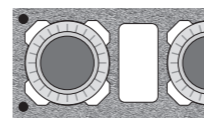
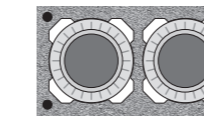
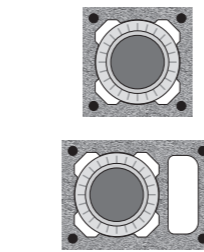

Универсальный комплект шибера предназначен для установки в дымоходах отопительных приборов периодического использования.

Для многоходовых дымоходных систем возможна установка нескольких комплектов шибера.

В состав каждого комплекта входят:

- ‰ каменная оболочка – 2 шт
- ‰ изоляционные плиты – 4 шт
- ‰ панель передняя – 1 шт
- ‰ тройник подключения – 1 шт
- ‰ шибера вставка
- ‰ декоративная панель

Указания к монтажу.

Шибера предназначен для установки с открытыми каминами и теплоёмкими печами на твердом топливе.

При растопке печи задвижка должна быть полностью открыта! До полного прогорания топлива не допускать максимального закрытия задвижки!

При передаче в эксплуатацию пользователь должен быть проинструктирован по правилам безопасности при эксплуатации печей и дымоходных систем оборудованных шиберайной задвижкой.

Указанные цены в рублях вступают в действие с 31.05.2021 г. Цены включают НДС (20%). ООО «ШИДЕЛЬ» оставляет за собой право на изменение цен.

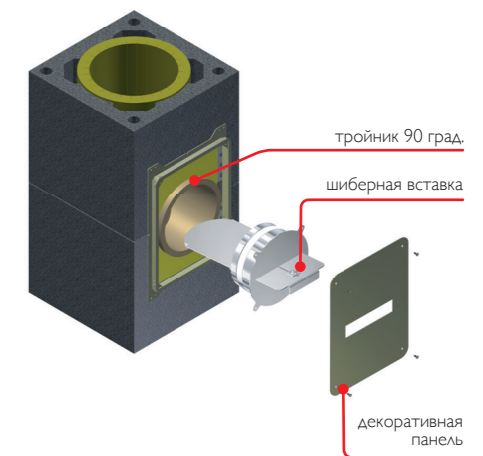

Варианты отделки над кровлей (готовые решения)

Комплекты FINAL

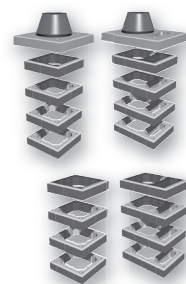

		одноходовые без вентканалов			
		14	16	18	20
высота 1 пм					
SAP код		155 085	155 096	155 108	155 119
цена, шт.		34 909	36 629	38 731	40 333
наруж.размер		34 x 34	34 x 34	38 x 38	38 x 38
вес, кг		190	193	227	229
высота 0,33 пм					
SAP код		155 130	155 141	155 152	155 163
цена, шт.		6 459	6 700	7 330	7 251
наруж.размер		34 x 34	34 x 34	38 x 38	38 x 38
вес, кг		53	54	65	65

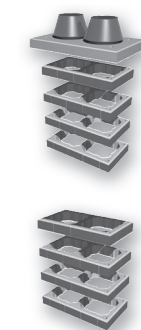

		двухходовые			
		1418	1420	1618	1620
высота 1 пм					
SAP код		155 174	155 185	155 196	155 207
цена, шт.		61 791	62 429	63 703	64 340
наруж.размер		38 x 66	38 x 66	38 x 66	38 x 66
вес, кг		353	355	355	357
высота 0,33 пм					
SAP код		155 252	155 263	155 274	155 285
цена, шт.		12 613	12 867	13 123	13 632
наруж.размер		38 x 66	38 x 66	38 x 66	38 x 66
вес, кг		109	109	110	110

Принцип упаковки комплектов:

Комплект FINAL 1 пм		Комплект FINAL 0,33 пм	
(заказывается только в дополнение к Комплекту FINAL 1 пм для получения необходимой высоты)			
Сегмент FINAL h=75 мм	15 шт.	Сегмент FINAL h=75 мм	5 шт.
Изоляционные плиты	6 шт.	Изоляционные плиты	2 шт.
Керамическая труба 33 см	3 шт.	Керамическая труба 33 см	1 шт.
Комплект арматурных стержней	1 шт.		
Сухая смесь 5 кг	2 шт.		
Верхний комплект (легкая покровная плита APF, керамическая труба, конус)	1 шт.		

		одноходовые с вентканалами			
		14L	16L	18L	20L
высота 1 пм					
SAP код		155 330	155 341	155 352	155 363
цена, шт.		35 673	37 330	39 368	45 774
наруж.размер		34 x 48	34 x 48	38 x 52	38 x 52
вес, кг		261	263	300	299
высота 0,33 пм					
SAP код		155 374	155 385	155 396	155 407
цена, шт.		6 655	6 904	7 350	7 517
наруж.размер		34 x 48	34 x 48	38 x 52	38 x 52
вес, кг		77	77	89	89

		двухходовые		
		1818	1820	2020
высота 1 пм				
SAP код		155 219	155 230	155 241
цена, шт.		64 594	65 105	65 868
наруж.размер		38 x 69	38 x 69	38 x 69
вес, кг		411	414	415
высота 0,33 пм				
SAP код		155 296	155 307	155 318
цена, шт.		13 887	14 143	14 651
наруж.размер		38 x 69	38 x 69	38 x 69
вес, кг		130	130	130

Сухая смесь 5 кг UNI-FINAL	SAP код	124 384
	цена, шт.	947



Принадлежности

Зонтики для защиты от атмосферных осадков

под обмуровку кирпичной кладкой **14** **16**

Зонтик NAPOLEON без вентиляции

SAP код	118 375	118 375
цена, шт.	10 957	10 957
внешний размер каменного блока	32 × 32	32 × 32
внешний размер покровной плиты	65 × 65	65 × 65
внешний размер зонтика	70 × 66	70 × 66
расстояние отверстий для крепления	25 × 25	25 × 25
вес, кг	7,90	7,90

Зонтик NAPOLEON с вентиляцией

SAP код	118 463	118 463
цена, шт.	12 358	12 358
внешний размер каменного блока	32 × 46	32 × 46
внешний размер покровной плиты	65 × 79	65 × 79
внешний размер зонтика	70 × 84	70 × 84
расстояние отверстий для крепления	25 × 39	25 × 39
вес, кг	8,40	8,40

под отделку 2 см **14** **16**

Зонтик NAPOLEON без вентиляции

SAP код	117 193	117 193
цена, шт.	7 007	7 007
внешний размер каменного блока	34 × 34	34 × 34
внешний размер покровной плиты	40 × 40	40 × 40
внешний размер зонтика	43 × 50	43 × 50
расстояние отверстий для крепления	25 × 25	25 × 25
вес, кг	4,90	4,90

Зонтик NAPOLEON с вентиляцией

SAP код	117 382	117 382
цена, шт.	7 007	7 007
внешний размер каменного блока	34 × 48	34 × 48
внешний размер покровной плиты	40 × 54	40 × 54
внешний размер зонтика	43 × 66	43 × 66
расстояние отверстий для крепления	25 × 39	25 × 39
вес, кг	5,30	5,30

Зонтик (на конус UNI) **14** **16**

SAP код	112 026	111 120
цена, шт.	8 486	8 600

Зонтик „Наполеон“ защищает дымоходную систему от попадания в неё осадков, при этом эстетически дополняет верхнюю часть дымовой трубы. **Комплект крепежа входит в верхние комплекты (стр. 9, 10).** Зонтик „Наполеон“ имеет аэродинамически правильную форму. Может быть рекомендован к применению с каминными, работающими на древесном топливе. Размеры зонтиков точно соответствуют типоразмерам покровных плит и стандартным креплениям.

18 **20** **1416** **1420** **1820**

Зонтик NAPOLEON без вентиляции

SAP код	118 440	118 440	118 635	118 634	118 644
цена, шт.	11 084	11 084	11 721	12 104	12 486
внешний размер каменного блока	36 × 36	36 × 36	32 × 59	36 × 64	36 × 67
внешний размер покровной плиты	69 × 69	69 × 69	65 × 92	69 × 97	69 × 100
внешний размер зонтика	70 × 66	70 × 66	70 × 100	70 × 100	70 × 100
расстояние отверстий для крепления	29 × 29	29 × 29	25 × 52	29 × 57	29 × 60
вес, кг	8,10	8,10	9,00	9,00	9,10

Зонтик NAPOLEON с вентиляцией

SAP код	118 464	118 464	118 633	118 631	118 637
цена, шт.	13 378	13 378	13 378	13 378	13 378
внешний размер каменного блока	36 × 50	36 × 50	32 × 72	36 × 81	36 × 83
внешний размер покровной плиты	69 × 83	69 × 83	65 × 105	69 × 114	69 × 116
внешний размер зонтика	70 × 84	70 × 84	70 × 100	70 × 100	70 × 100
расстояние отверстий для крепления	29 × 43	29 × 43	25 × 65	29 × 74	29 × 76
вес, кг	8,40	8,40	9,00	9,00	9,00

18 **20** **1416** **1420** **1820**

Зонтик NAPOLEON без вентиляции

SAP код	117 151	117 151	117 483	117 516
цена, шт.	7 134	7 134	9 556	9 683
внешний размер каменного блока	38 × 38	38 × 38	38 × 66	
внешний размер покровной плиты	44 × 44	44 × 44	44 × 72	
внешний размер зонтика	43 × 50	43 × 50	43 × 80	
расстояние отверстий для крепления	29 × 29	29 × 29	29 × 57	
вес, кг	4,80	4,80	5,50	









Зонтик NAPOLEON с вентиляцией

SAP код	117 364	117 364		
цена, шт.	7 134	7 134		
внешний размер каменного блока	38 × 52	38 × 52		
внешний размер покровной плиты	44 × 58	44 × 58		
внешний размер зонтика	43 × 66	43 × 66		
расстояние отверстий для крепления	29 × 43	29 × 43		
вес, кг	5,20	5,20		

18 **20** **25**

SAP код	112 950	111 895	112 722
цена, шт.	9 030	9 217	10 116









Принадлежности



	14	16	18		
Герметик RAPID 310 мл, вес 0,68 кг					
	SAP код 100 020	100 020	100 020		
	цена, шт. 955	955	955		
	код FMR	FMR	FMR		
	расход на 10 пм, шт. 4	5	6		
Масса для швов FM, вес 7 кг / вес 1 кг					
	SAP код	Сухая клеевая смесь с повышенными прочностными характеристиками для жидкого, твердого и газового топлива. Рабочие температуры -40...,+1000 °С. Температура нанесения +5...,+35 °С. Температура хранения -20...,+35 °С. Упаковка в пластиковых ведрах по 1 и 7 кг.			
	цена, шт.				
	код				
	вес на 10 пм, кг.				
Герметик Rotempo 310 мл, вес 0,44 кг					
	SAP код 100 555	100 555	100 555		
	цена, шт. 1 402	1 402	1 402		
	код ROTEMPO	ROTEMPO	ROTEMPO		
Переходник для увеличения диаметра Prima Plus					
	диаметр, мм	100-140	113-140	120-140	130-140
	SAP код	101 786	101 790	101 793	101 795
	цена, шт.	4 231	4 784	1 893	1 970
	вес, кг	0,4	0,4	0,4	0,4
Комплект 1.25 (подключение потребителя: нерж. сталь AISI 316L; 1 мм; L max 1,25 м)					
	SAP код	154 897	154 930	154 963	
	цена, шт.	14 098	13 714	14 528	
	вес, кг	8,42	9,29	10,55	
Дополнительный элемент трубы к комплекту 1,25, сталь AISI 316L					
	SAP код	106 622	106 624	106 625	
	Элемент трубы L= 0,25 м, Prima I	1 674	1 833	1 965	
	SAP код	106 636	106 638	106 639	
	Элемент трубы L= 0,5 м, Prima I	2 660	2 951	3 176	
	SAP код	106 650	106 652	106 653	
	Элемент трубы L= 1,0 м, Prima I	4 628	5 172	5 646	
Переходник TF1000 UNI – Сталь					
	SAP код	110 807	110 939	111 162	
	цена, шт.	2 017	2 087	2 227	
	вес, кг	0,60	0,69	0,77	
Регулируемый отвод 0-90°					
	SAP код	106 772	106 774	113 126	
	цена, шт.	6 654	7 008	7 295	
	вес, кг	1,49	1,66	1,87	
Искроуловитель					
	SAP код	112 721	113 219	113 224	
	цена, шт.	10 070	11 925	11 130	
	вес, кг	1,50	1,50	1,50	



	20	25	30	35*	40*			
Герметик для жидкого, твердого и газового топлива. Рабочие температуры -40...,+1000 °С. Температура нанесения +5...,+35 °С. Температура хранения -20...,+35 °С. Упаковка в картриджи 310 мл под пистолет. Кислотостойкий.								
	100 020							
	955							
	FMR							
	6							
				100480				
				4 005				
				FM / FM 1KG				
		10 / -	12 / -	13 / -	23 / -			
Герметик с повышенными кислото- и влагоустойчивыми характеристиками для жидкого и газообразного топлива. Рабочие температуры -40...,+200 °С. Температура нанесения +5...,+35 °С. Температура хранения -20...,+35 °С. Упаковка в картриджи 310 мл под пистолет.								
	100 555							
	1 402							
	ROTEMPO							
		130-160	130-180	140-160	150-160	150-180	150-200	180-200
		101 797	101 798	110 611	101 799	101 800	101 801	101 804
		4 184	4 320	2 372	2 432	4 812	4 914	3 320
		0,4	0,5	0,5	0,5	0,6	0,6	0,6
В комплект входит 4 элемента: элемент трубы 0,25 м, переходник керамика-сталь TF 1000, регулируемый отвод 0-90°, раздвижной элемент 600-900 мм.								
	154 997	155 030	155 063					
	15 632	20 410	25 150					
	11,95	13,88	15,66					
	106 626	106 628	106 629					
	2 115	2 522	2 861					
	106 640	106 642	106 643					
	3 481	4 237	4 852					
	106 654	106 656	106 657					
	6 225	7 794	9 082					
	111 383	111 754	112 471	113 413				
	2 504	4 938	5 287	7 358				
	0,86	1,20	1,80	**				
	114 281	106 778	116 362	117 158				
	7 571	9 210	14 380	18 935				
	2,13	2,90	3,78	4,81				
	113 414	114 207	120 625					
	12 720	13 183	15 034					
	1,50	2,00	3,00					









** поставляется под заказ. Срок исполнения заказа 4 - 5 недель.



Указанные цены в рублях вступают в действие с 31.05.2021 г.
Цены включают НДС (20%). ООО «ШИДЕЛЬ» оставляет за собой право на изменение цен.

		14	16	18	
	Комплект для тройника по месту 90° ***	SAP код 154 955	154 956	154 957	
	цена, шт.	2 793	2 969	3 096	
	вес, кг	2,60	2,60	3,68	
	Комплект для тройника по месту 45° ***	SAP код 154 949	154 950	154 951	
	цена, шт.	3 304	4 497	4 909	
	вес, кг	5,60	6,30	7,18	
	Керамическая заглушка тройника подключения	SAP код 118 783	900 000 493	900 000 494	
	цена, шт.	495	543	677	
	вес, кг	0,60	0,80	0,90	
	Переходник UNI – Kerastar	диаметр, мм UNI 140-Krs 140	UNI 160-Krs 160	180	
	SAP код	105 713	105 714	105 715	
	цена, шт.	13 782	14 136	15 195	
	вес, кг	4,00	4,20	4,30	
	Переходник UNI – ICS 25	диаметр, мм UNI 140-ICS 150	UNI 160-ICS 180	UNI 180-ICS 180	
	SAP код	116 765	116 958	117 308	
	цена, шт.	9 423	9 904	11 028	
	вес, кг	4,20	4,90	5,10	
	Адаптер газ, жидкое топливо	диаметр, см 14	16	18	
	SAP код	100 014	100 016	103 298	
	цена, шт.	5 734	7 007	8 290	
	вес, кг	0,29	0,34	0,38	
	Ø d ₁	55	70	70	
	Ø d ₂	180	199	220	
	Регулятор тяги Взрывной клапан UNI	SAP код 108 186	108 187	108 188	
	цена, шт.	12 411	12 411	18 066	
	вес, кг	2,60	2,90	2,80	
	Устанавливается в дополнительный тройник с рядом аксессуаров				
	Бандаж	Твёрдое топливо	103 605	103 606	101 710
	цена, шт.	5 034	5 314	7 042	
	вес, кг	0,75	0,85	0,90	
	Толщина стены, мм	100	150	200	
	Противопожарная разделка прохода стены	SAP код 101 867	101 854	101 855	
	цена, шт.	15 102	23 342	29 783	
	вес, кг	4,00	6,00	8,40	

	Комплект креплений к кровле и коньку крыши	SAP код 100 514		
	цена, шт.	10 957		
	вес, кг	15,64		
	Печной шнур (1 м), Ø 20 мм	SAP код 103 158		
	цена, м	121		
	вес, гм.	0,20		
	Комплект арматурных стержней – UNI (6 шт. x 1 м)	SAP код 117 921		
	цена, шт.	3 950		
	вес, кг	6,40		

	16	18	20	
	Квадратное удлин. 500 мм			
	SAP код	113 564	113 713	113 807
	цена, шт.	2 273	2 780	3 209
	Удлинение для дверцы 12 см – UNI			
	SAP код		118 785	
	цена, шт.		1 912	
	Удлинение для дверцы 55 см – UNI			
	SAP код		100 440	
	цена, шт.		4 459	
	вес, кг		19,00	

	20	25	30	35
	154 958	154 959	154 960	-
	3 178	8 024	9 104	-
	3,88	7,75	9,65	-
	154 953	154 954	*** В составе: штуцер, передняя панель, 1 кг FM	
	5 107	9 104		
	7,68	16,45		
	118 784			
	1 112			
	1,30			
	105 716	105 717		
	15 631	18 289		
	4,50	5,00		
	117 369	118 205	118 646	120 543
	11 577	14 041	16 358	18 159
	5,20	7,50	9,20	10,50
	100 015			
	9 492			
	0,35			
	108 189	108 190		
	18 066	20 258		
	3,50	4,20		
	101 711	101 712	101 713	
	7 420	7 525	8 015	
	1,00	1,20	1,40	
	101 856	101 857	101 858	101 859
	35 984	40 049	44 575	49 617
	10,50	12,50	15,00	16,70

	** Зонт для вентканала тип 10 x 23, 12 x 25 для Ø14L – 20L и Ø14-16L14-16	SAP код 100224	
	цена, шт.	4 240	
	вес, кг	0,70	
	** Зонт для вентканала тип 13 x 20, 14 x 22 для двухходовых Ø(14-16)L(18-20)	SAP код 100225	
	цена, шт.	4 637	
	вес, кг	0,70	



Универсальный захват для тяжелых каменных блоков

SAP код	155432
цена, шт.	8 505

Подходит для монтажа следующих блоков:

Вентиляционные блоки Schiedel CVENT – все типоразмеры; Вентиляционные блоки Schiedel VENT – ТОЛЬКО 4х ходовые (SAP код: 155597);

Дымоходные системы LAS Schiedel Quadro и Multi Ø18, Ø20, Ø25, Ø30; Дымоходные системы Schiedel UNI. UNI18L, UNI20L, UNI25, UNI25L; 2х ходовые с вентиляционным каналом UNI14-L-14, UNI14-L-16, UNI14-L-18, UNI16-L-18, UNI14-L-20, UNI18-L-18, UNI20-L-20, UNI16-L-20



Максимальная нагрузка 65 кг.

В комплекте с захватом лебедка не поставляется.

NEW





Переходник с отбойником пламени	14	16	18	20
SAP код	157682	157684	157687	157691
цена, шт.	5 460	5 460	5 702	6 188
Ø дымоотвода, мм	115	115	115	120
SAP код	157683	157685	157688	157692
цена, шт.	5 460	5 460	5 702	6 188
Ø дымоотвода, мм	120	120	120	130
SAP код	157686	157689	157693	
цена, шт.	5 460	5 702	6 188	
Ø дымоотвода, мм		130	130	150
SAP код		157690	157694	
цена, шт.		5 702	6 188	
Ø дымоотвода, мм			150	180

	Решётка для вентканала	SAP код 104224	
	цена, шт.	2 173	
	размер	28 x 9,5	
	Ревизионная дверца для вентканала	SAP код 100341	
	цена, шт.	3 323	
	размер	28 x 10,5	
	Сухая смесь 5 кг UNI-FINAL	SAP код 124384	
	цена, шт.	947	

** для одноходовых дымоходов с вентканалом Ø 14-20 и двухходовых "малый-малый"
 ** для двухходовых дымоходов с "большой-малый" и "большой-большой Ø 18-20"
 Примечание: "малый" – Ø14 Ø16, "большой" – Ø18 Ø20

Указанные цены в рублях вступают в действие с 31.05.2021 г.
 Цены включают НДС (20%). ООО «ШИДЕЛЬ» оставляет за собой право на изменение цен.

Принадлежности Для верхних комплектов **

Одноходовые	14	16	18	
Конус				
	SAP код	124 335	124 336	124 337
	цена, шт.	6 332	7 686	7 833
	вес, кг	0,70	0,70	0,90
Керамическая труба 330 мм				
	SAP код	100 373	100 374	100 375
	вес, кг	5,20	5,90	6,60
Наружная металлическая манжета для монтажа по месту				
	SAP код	100 509	100 509	100 510
	вес, кг	0,70	0,70	0,80

При невозможности использования легкой покровной плиты применяется или Комбинированная плита или Верхний комплект с манжетой для монтажа по месту (плита отливается непосредственно на стройплощадке в соответствии со специальной инструкцией компании Schiedel).

	20	25	30	35*	40*	45
	124 338	112 080	112 557	112 945	114 588	
	8 601	6 610	7 303	7 517	11 892	
	0,90	1,00	1,00	1,60	2,25	
	100 376	100 310	100 311	102 530	102 531	
	7,20	14,00	16,00	21,00	28,00	
	100 510	100 512	100 513	102 407	100 534	
	0,80	1,00	1,00	2,00	2,00	

Устройство узла примыкания кровли к дымоходу

Элементы примыкания: лента, планка, дюбель, кровельный герметик

Элементы для примыкания к кровле				
	Лента для примыкания армированная сеткой из алюминия WAKAFLEX (5,0*0,28 м)	SAP код	155 429	155 440
		цена, шт.	19 632	19 632
		длина, м	5	5
		цвет	коричн.	красн.
	Планка для примыканий 2,3*0,08 м	SAP код	155 473	155 483
		цена, шт.	2 244	2 244
		длина, м	2,3	2,3
		цвет	коричн.	красн.
	Шуруп с дюбелем Ø 6*40 мм	SAP код		155 486
		цена, шт.		62
	Герметик кровельный, 310 мл	SAP код		155 418
		цена, шт.		4 211
		расход, мл/м		60



Готовые Комплекты примыкания L и XL

Комплект примыкания		
SAP код	155 451	155 462
цена, шт.	6 539	9 359
внутр. размер	38x100см	95x100см
цвет	серо-коричневый	серо-коричневый

Цвет серо-коричневый RAL 7022, применяются со всеми типами кровельного покрытия, устанавливаются на кровле с углом наклона от 15° до 70°. Поставляются в коробке, инструкция внутри.

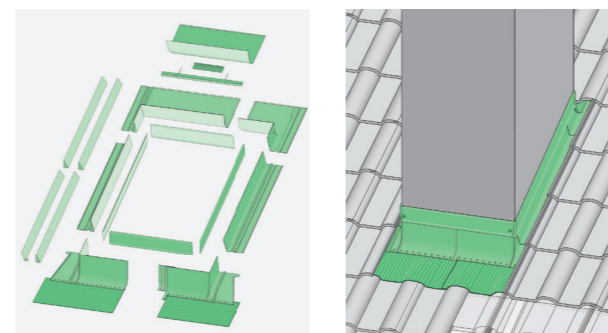

* Поставка под заказ. Срок поставки 4–6 недель.
** Элементы отдельно не продаются.

Технические характеристики Элементы Schiedel UNI*

	14	16	18
Керамическая труба 0,33 м			
SAP код	100 373	100 374	100 375
вес, кг	5,20	5,90	6,60
Тройник для ревизионной дверцы высота 0,66 м			
SAP код	113 779	103 438	103 439
отверстие прочистки, см	13 × 26	13 × 26	13 × 26
вес, кг	12,20	13,20	14,00
Тройник для подключения 90 гр. высота 0,66 м			
SAP код	113 719	103 435	103 436
вес, кг	11,40	12,80	14,20
Тройник для подключения 45 гр. высота 0,66 м			
SAP код	113 815	113 988	114 045
вес, кг	11,40	15,10	16,50
Изоляционная плита высота 0,33 м			
SAP код	100 377	100 378	100 379
потребность на 1 блок	2	2	2
толщина, мм	31,00	23,00	31,00
Каменная оболочка, высота 0,33 м			
SAP код	100 351	100 351	100 353
наружный размер, см.	32 × 32	32 × 32	36 × 36
вес, кг	20,20	20,20	25,70
Каменная оболочка с вентканалом, высота 0,33 м			
SAP код	100 361	100 361	100 363
наружный размер, см.	32 × 46	32 × 46	36 × 50
вес, кг	30,30	30,30	33,90
Дверца прочистки в комплекте с затвором			
SAP код	102 785	102 785	102 785
наружный размер, см.	27 × 40	27 × 40	27 × 40
вес, кг	4,30	4,30	4,30
Короткий тройник для подключения 330 мм			
SAP код	900 000 860	900 000 861	
вес, кг	5,00	6,50	

	20	25	30	35*	40*
Керамическая труба 0,33 м					
SAP код	100 376	100 310	100 311	102 530	102 531
вес, кг	7,20	14,00	16,00	21,00	28,00
Тройник для ревизионной дверцы высота 0,66 м					
SAP код	103 440	100 343	100 432	102 699	102 634
отверстие прочистки, см	13 × 26	13 × 26	25 × 37	25 × 37	25 × 37
вес, кг	15,60	31,00	36,00	47,00	54,00
Тройник для подключения 90 гр. высота 0,66 м					
SAP код	103 437	100 346	100 347	102 637	102 638
вес, кг	15,90	33,00	36,50	52,00	63,50
Тройник для подключения 45 гр. высота 0,66 м					
SAP код	114 164	100 349	100 350	102 641	102 642
вес, кг	18,20	41,00	50,50	67,50	118,00
Изоляционная плита высота 0,33 м					
SAP код	100 380	100 541	100 542	102 599	112 555
потребность на 1 блок	2	2	2	2	2
толщина, мм	21,00	35,00	40,00	40,00	40,00
Каменная оболочка, высота 0,33 м					
SAP код	100 353	100 357	100 360	102 647	102 649
наружный размер, см.	36 × 36	48 × 48	55 × 55	60 × 60	67 × 67
вес, кг	25,70	45,70	56,30	104,00	124,00
Каменная оболочка с вентканалом, высота 0,33 м					
SAP код	100 363	100 368	100 371	102 652	102 654
наружный размер, см.	36 × 50	48 × 62	55 × 71	60 × 78	67 × 86
вес, кг	33,90	61,60	77,00	120,00	153,00
Дверца прочистки в комплекте с затвором					
SAP код	102 785	102 785	144 195	144 195	144 195
наружный размер, см.	27 × 40	27 × 40	41 × 53	41 × 53	41 × 53
вес, кг	4,30	4,30	7,20	7,20	7,20
Короткий тройник для подключения 330 мм					
SAP код					
вес, кг					

* Элементы отдельно не продаются.

Лёгкие покровные плиты

Одноходовые	14	16
Лёгкая покровная плита под обмуровку кирпичем 11,5 см		
SAP код	103 873	103 873
код	GAPP1216	GAPP1216
наруж.размер/вес, кг	65 x 65 / 23,7	65 x 65 / 23,7
Лёгкая покровная плита под изоляцию 5 см		
SAP код	102 873	102 873
код	APIP PRIP.1216	APIP PRIP.1216
наруж.размер/вес, кг	52 x 52 / 15,0	52 x 52 / 15,0
Лёгкая покровная плита под отделку 2 см		
SAP код	118 042	118 042
код	APF1216	APF1216
наруж.размер/вес, кг	40x 40 / 6,9	40x 40 / 6,9
Лёгкая покровная плита с вентиляцией под обмуровку кирпичем 11,5 см		
SAP код	103 880	103 880
код	GAPP1216L	GAPP1216L
наруж.размер/вес, кг	65 x 79 / 26,4	65 x 79 / 26,4
Лёгкая покровная плита с вентиляцией под изоляцию 5 см		
SAP код	102 402	102 402
код	APIP PRIP.1216L	APIP PRIP.1216L
наруж.размер/вес, кг	52x 66 / 18,2	52x 66 / 18,2
Лёгкая покровная плита с вентиляцией под отделку 2 см		
SAP код	118 121	118 121
код	APF1216L	APF1216L
наруж.размер/вес, кг	40x 54 / 7,0	40x 54 / 7,0
Двухходовые		
	14/14	14/16
Лёгкая покровная плита двухходовая под обмуровку кирпичем 11,5 см		
SAP код	102 896	102 896
код	GAPP12161216	GAPP12161216
наруж.размер/вес, кг	65 x 92 / 29,40	65 x 92 / 29,40
Лёгкая покровная плита двухходовая под изоляцию 5 см		
SAP код	102 399	102 399
код	APIPPRIP.12161216	APIPPRIP.12161216
наруж.размер/вес, кг	52x 79 / 23,00	52x 79 / 23,00
Лёгкая покровная плита двухходовая под отделку 2 см		
SAP код		
код		
наруж.размер/вес, кг		
Лёгкая покровная плита двухходовая с вентиляцией под обмуровку кирпичем 11,5 см		
SAP код	103 881	103 881
код	GAPP1216L1216	GAPP1216L1216
наруж.размер/вес, кг	65 x 105 / 34,00	65 x 105 / 34,00
Лёгкая покровная плита двухходовая с вентиляцией под изоляцию 5 см		
SAP код	102 403	102 403
код	APIP PRIP.1216L1216	APIP PRIP.1216L1216
наруж.размер/вес, кг	52 x 92 / 28,00	52 x 92 / 28,00

При невозможности использования легкой покровной плиты применяется или Комбинированная плита или Верхний комплект с манжетой для монтажа по месту (плита отливается непосредственно на стройплощадке в соответствии со специальной инструкцией компании Schiedel).

18	20	25	30				
103 874	103 874	103 877	103 878				
GAPP1820	GAPP1820	GAP 25	GAP 30				
69 x 69 / 27,2	69 x 69 / 27,2	82 x 82 / 23,5	88 x 88 / 32,2				
102 874	102 874	102 492	102 494				
APIP PRIP.1820	APIP PRIP.1820	APIP 25	APIP 30				
56 x 56 / 17,0	56 x 56 / 17,0	68 x 68 / 24,0	75 x 75 / 31,0				
118 355	118 355						
APF1820	APF1820						
44x 44 / 7,8	44x 44 / 7,8						
103 882	103 882	103 885	103 887				
GAPP1820L	GAPP1820L	GAP 25L	GAP 30L				
69 x 83 / 29,0	69 x 83 / 29,0	81x95 / 26,7	88x104 / 35,0				
102 404	102 404	102 493	102 495				
APIP PRIP.1820L	APIP PRIP.1820L	APIP 25L	APIP 30L				
56x 70 / 19,3	56x 70 / 19,3	68x 82 / 27,0	75x 91 / 35,0				
118 416	118 416						
APF1820L	APF1820L						
44x 58 / 8,0	44x 58 / 8,0						
14/18	14/20	16/16	16/18	16/20	18/18	18/20	20/20
103 875	103 875	102 896	103 875	103 875	103 876	103 876	103 876
GAPP12161820	GAPP12161820	GAPP12161216	GAPP12161820	GAPP12161820	GAPP18201820	GAPP18201820	GAPP18201820
69 x 97 / 32,40	69 x 97 / 32,40	65 x 92 / 29,40	69 x 97 / 32,40	69 x 97 / 32,40	69 x 100 / 32,50	69 x 100 / 32,50	69 x 100 / 32,50
102 400	102 400	102 399	102 400	102 400	102 401	102 401	102 401
APIPPRIP.12161820	APIPPRIP.12161820	APIPPRIP.12161216	APIPPRIP.12161820	APIPPRIP.12161820	APIPPRIP.18201820	APIPPRIP.18201820	APIPPRIP.18201820
56x 84 / 29,00	56x 84 / 29,00	52x 79 / 23,00	56x 84 / 29,00	56x 84 / 29,00	56x 87 / 29,00	56x 87 / 29,00	56x 87 / 29,00
113 808	113 808		113 808	113 808			
APF1220	APF1220		APF1220	APF1220			
44x72 / 12,50	44x72 / 12,50		44x72 / 12,50	44x72 / 12,50			
103 883	103 883	103 881	103 883	103 883	103 884	103 884	103 884
GAPP1216L1820	GAPP1216L1820	GAPP1216L1216	GAPP1216L1820	GAPP1216L1820	GAPP1820L1820	GAPP1820L1820	GAPP1820L1820
69 x 114 / 37,00	69 x 114 / 37,00	65 x 105 / 34,00	69 x 114 / 37,00	69 x 114 / 37,00	69 x 116 / 38,00	69 x 116 / 38,00	69 x 116 / 38,00
102 405	102 405	102 403	102 405	102 405	102 406	102 406	102 406
APIPPRIP.1216L1820	APIPPRIP.1216L1820	APIP PRIP.1216L1216	APIPPRIP.1216L1820	APIPPRIP.1216L1820	APIPPRIP.1820L1820	APIPPRIP.1820L1820	APIPPRIP.1820L1820
56x 101 / 32,00	56x 101 / 32,00	52 x 92 / 28,00	56x 101 / 32,00	56x 101 / 32,00	56x 103 / 32,00	56x 103 / 32,00	56x 103 / 32,00

При применении Верхних комплектов с плитами под отделку 2 см обращаем Ваше внимание, что в качестве защиты поверхности керамзитобетона недостаточно отделки оштукатуриванием. В качестве отделки с данными плитами могут применяться кровельные материалы, металл, или другой листовой материал для фасадной и кровельной отделки.

Вентиляционные каналы Schiedel VENT

Для систем с естественной вентиляцией (кухня, с/у, котельная)

Блоки вентиляционные VENT (высота 33см)

SAP код	Кол-во ходов	Поперечное сечение шахты в см	Наружный размер см	Вес/кг	цена / шт	шт. / пал.
122650	1	1 x 12/17	20/25	14	232	63
122651	2	2 x 12/17	36/25	23	439	36
122652	3	3 x 12/17	52/25	34	641	20
155597	4	4 x 12/19	36/50	37	788	16

Основание вентканала

SAP код	Наименование	Цена, руб
155433	Основание вентканала 1x 20/25 – 3 м	1 966
155434	Основание вентканала 2x 36/25 – 3 м	3655
155435	Основание вентканала 3x 52/25 – 3 м	5 239
155436	Основание вентканала 4x 36/50 – 3 м	6400

В комплекте основания:
блоки вентиляционные 9 шт.
шаблон монтажный вентканала 1 шт.
выравниватель швов 1 шт.

Принадлежности

SAP код	Наименование	Цена, руб
	Шаблон монтажный вентканала	
104224	Решётка 28x9,5 для вентканала	2173
100341	Огнестойкая, герметичная дверца	3 323
155430	Выравниватель швов	297



Шаблон монтажный вентканала



Решётка 28x9,5 для вентканала SAP код 104224



Огнестойкая, герметичная дверца SAP код 100341

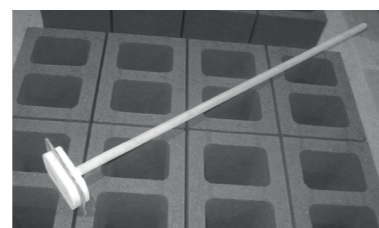

Выравниватель швов SAP код 155430

Вентиляционные каналы Schiedel VENT

Для систем с естественной вентиляцией

Шахты для прокладки коммуникаций

SAP код	Описание	Наружный размер см	цена руб.	вес кг.	шт. / пал.
155608	Инсталляционная шахта CVENT 26x40	36/50	780	32	16
155605	Инсталляционная шахта CVENT 30x70	40/80	1163	52	9

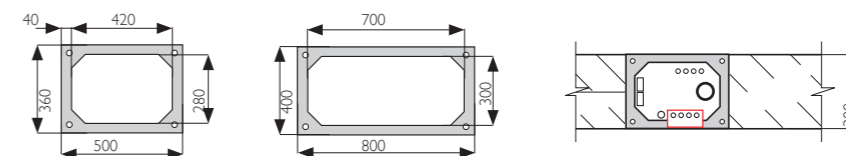

Огнестойкая шахта позволяет спрятать коммуникации во внутренних стенах. Возможность спрятать стояк канализации, водопроводные трубы, трубы отопления и кабельные каналы. Размещение в шахте встраиваемых распределительных коллекторов для системы отопления или контуров теплых полов, ускорит монтаж, сократит протяженность и повысит удобство обслуживания инженерных систем.

Бетонные Дефлекторы для вентиляционных каналов

Рамка дефлектора 39/53		SAP код	155588
		Розничные цены с НДС	1416
		вес, кг	12

Покровная плита дефлектора 39/53		SAP код	155589
		Розничные цены с НДС	2 881
		вес, кг	25

Комплект 3 рамки + 1 покровная плита дефлектора

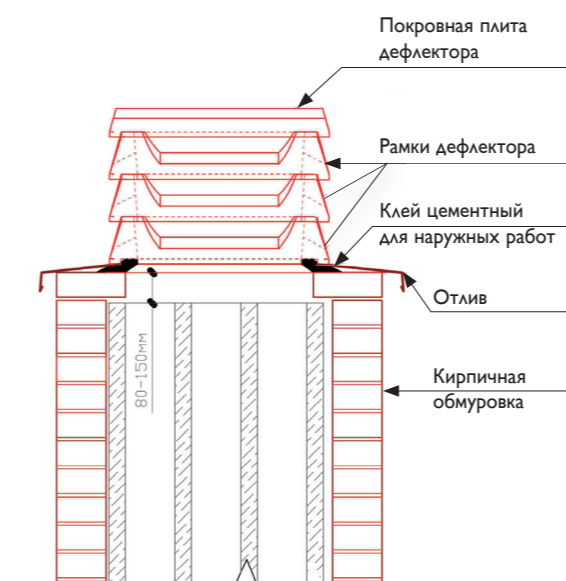

Комплект дефлектора 39/53		SAP код	155447
		Розничные цены с НДС	7 131
		вес, кг	61

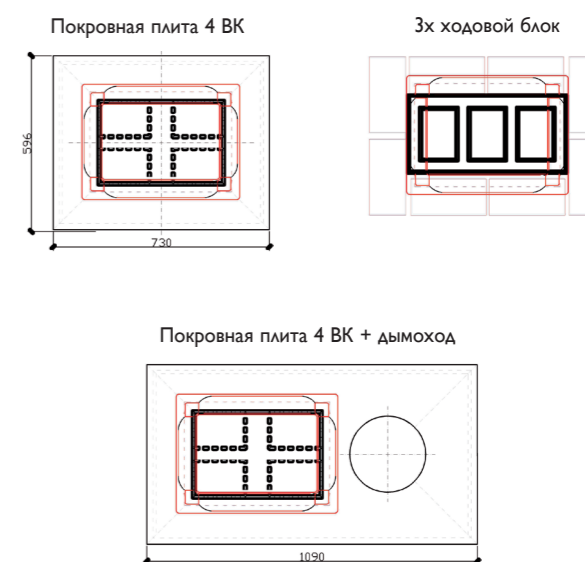

Варианты установки дефлектора 39/53 на типовые комбинации вентканалов

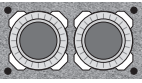
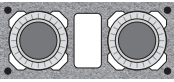

Паллетизация базовых комплектов (на дымоходные системы UNI)

диаметр см.	Комплект 4 пм	Комплект 5 пм	Комплект 6 пм	Комплект 7 пм	Комплект 8 пм	Комплект 9 пм	Комплект 10 пм	Комплект 11 пм	Комплект 12 пм	Комплект 13 пм	Комплект 14 пм	Комплект 15 пм
Одноходовые без вентиляции												
	I4	2	2	2	2	3	3	3	3	4	4	4
	I6	2	2	2	2	3	3	3	3	4	4	4
	I8	2	2	2	2	3	3	3	3	4	4	4
	I20	2	2	2	2	3	3	3	3	4	4	4
	I25	3	4	4	4	4	5	5	5	5	6	7
	I30	3	4	4	4	4	5	5	5	7	7	8
Одноходовые с вентиляцией												
	I4L	2	2	2	2	3	3	3	3	4	4	4
	I6L	2	2	2	2	3	3	3	3	4	4	4
	I8L	2	2	2	2	3	3	3	3	4	4	4
	I20L	2	2	2	2	3	3	3	3	4	4	4
	I25L	4	4	5	5	5	6	6	6	6	6	8
	I30L	4	4	5	5	5	6	6	6	8	8	9
Двухходовые без вентиляции												
	I4I4	2	2	3	3	3	4	4	4	5	5	5
	I4I6	2	2	3	3	3	4	4	4	5	5	5
	I4I8	2	2	3	3	3	4	4	4	5	5	5
	I4I20	2	2	3	3	3	4	4	4	5	5	5
	I6I6	2	2	3	3	3	4	4	4	5	5	5
	I6I8	2	2	3	3	3	4	4	4	5	5	5
	I6I20	2	2	3	3	3	4	4	4	5	5	5
	I8I8	2	2	3	3	3	4	4	4	5	5	5
	I8I20	2	2	3	3	3	4	4	4	5	5	5
	I20I20	2	2	3	3	3	4	4	4	5	5	5
Двухходовые с вентиляцией												
	I4L14	2	2	3	3	3	4	4	4	5	5	5
	I4L16	2	2	3	3	3	4	4	4	5	5	5
	I4L18	2	2	3	3	3	4	4	4	5	5	5
	I4L20	2	2	3	3	3	4	4	4	5	5	5
	I6L16	2	2	3	3	3	4	4	4	5	5	5
	I6L18	2	2	3	3	3	4	4	4	5	5	5
	I6L20	2	2	3	3	3	4	4	4	5	5	5
	I8L18	2	2	3	3	3	4	4	4	5	5	5
	I8L20	2	2	3	3	3	4	4	4	5	5	5
	I20L20	2	2	3	3	3	4	4	4	5	5	5

SCHIEDEL

ООО "ШИДЕЛЬ"

www.schiedel.com/ru/

Москва

4-й Рошинский проезд, 19, офис 302

office.mos@schiedel.com

Тел.: +7 499 271 30 74 (75)

Санкт-Петербург

ул. Смоленская, д. 9, литера А

БЛ "Оптима", офис 407

office.spb@schiedel.com

Тел.: +7 812 640 43 65 (66)

Краснодар

maxim.nechaev@schiedel.com

irina.makarenko@schiedel.com

Тел.: +7 918 234 34 15

Тел.: +7 988 957 09 91

Данный документ является интеллектуальной собственностью ООО «ШИДЕЛЬ».

Любое копирование данного документа (полное или частичное) допускается только с письменного согласия ООО «ШИДЕЛЬ».

Указанные цены в рублях вступают в действие с 31.05.2021 г.

Цены включают НДС (20%). ООО «ШИДЕЛЬ» оставляет за собой право на изменение цен.

A standard
INDUSTRIES COMPANY

Версия – 06.2021